

# Инструкция по установке петли Аресс DH-1130

Петли DH-1130 предназначены для скрытой установки в деревянные межкомнатные двери без четверти. Максимальный угол открывания 180°. Регулируются в трех плоскостях.

## Технические характеристики

	DH-1130-95*23*5	DH-1130-111*29*6
Макс.вес двери (на 2 петли)	40 кг	60 кг
Мин.толщина дверного полотна	30 мм	40 мм
Макс.ширина дверного полотна	1000 мм	1000 мм
Регулировка по высоте	±1 мм	±1.5 мм
Регулировка по глубине	±1 мм	±1 мм
Регулировка по ширине	±1 мм	±1 мм

## Комплектация

	DH-1130-95*23*5	DH-1130-111*29*6
Петля скрытой установки	1 шт.	1 шт.
Саморезы М5Х40 мм	4 шт.	4 шт.
Ключ шестигранный	2 мм, 1шт	3 мм, 1шт
Ключ шестигранный	4 мм, 1шт	4 мм, 1шт

## Установка и регулировка петли

- 1) Определите направление открывания двери. Выберите соответствующую петлю (левую или правую) по схеме:

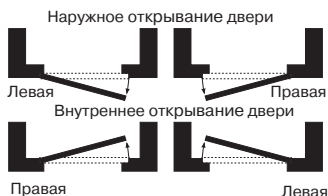

- 2) Профрезеруйте пазы под петлю в дверном полотне и дверной коробке (Рис.2, Рис.3, Рис.4). Для усиления дверной коробки используйте специальные крепежные пластины (в комплект не входят) (Рис.5).
- 3) Затяните шестигранниками регулировочные винты винты 1, 2, 3 (Рис.1).
- 4) Установите одну часть петли в дверное полотно, другую часть петли в дверную коробку в зависимости от стороны открывания (Рис.1). **Внимание!** При установке отверстие под винт «1» должно быть сверху (Рис.1).
- 5) После установки петли отрегулируйте положение петли винтами 1, 2, 3, чтобы зафиксировать дверь в желаемом положении.

**Внимание!** При монтаже дверного блока в дверной проем не использовать монтажную пену в непосредственной близости к технологическим отверстиям установленных петель.



Рис. 1

## Габаритные и установочные размеры петли

Модель DH-1130-95\*23\*5

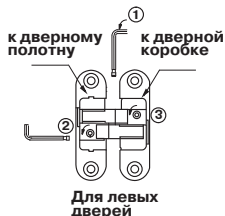
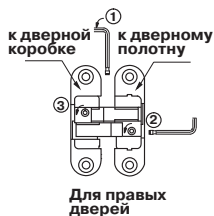

Рис. 2

Модель DH-1130-111\*29\*6

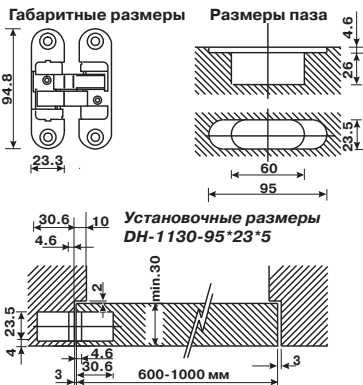

Рис. 3

## Разметка на дверном полотне

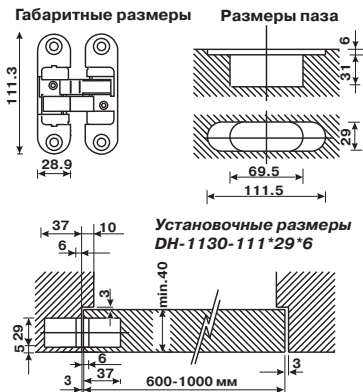

Рис. 4 Схема разметки дверного полотна и дверной коробки для установки петли.

## Установка крепежной пластины\*



Крепежная пластина DH-1130-95\*23\*5

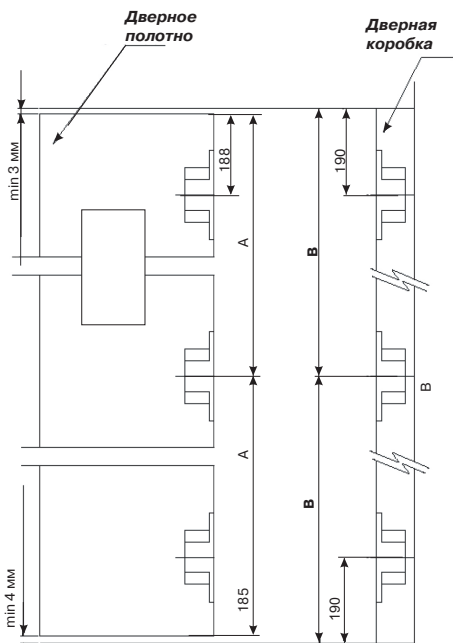
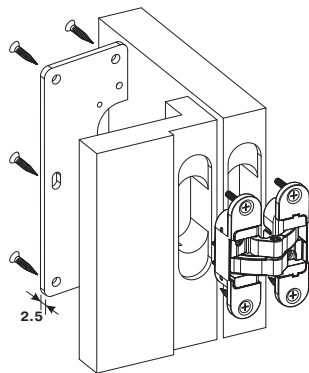
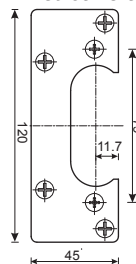

Крепежная пластина DH-1130-111\*29\*6

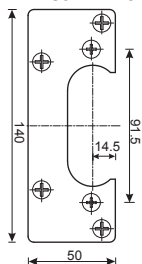

Рис. 5

\* не входит в комплектацию петель, можно приобрести дополнительно